

# wave

Be Alert!  
Safety First!

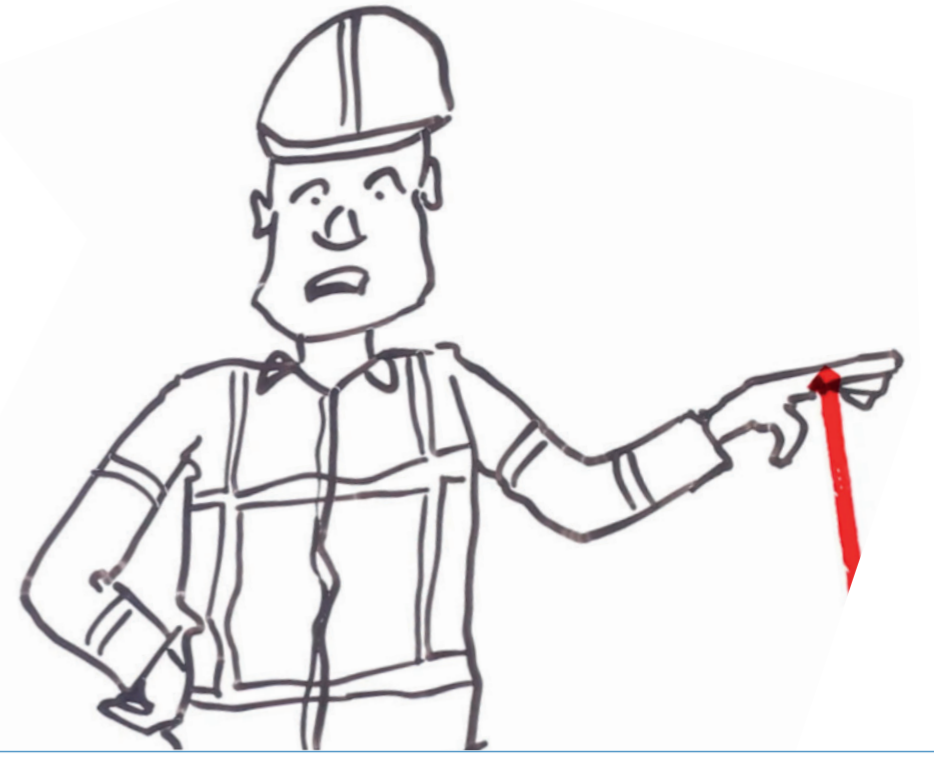

## ACCIDENTE PRIN TĂIERE

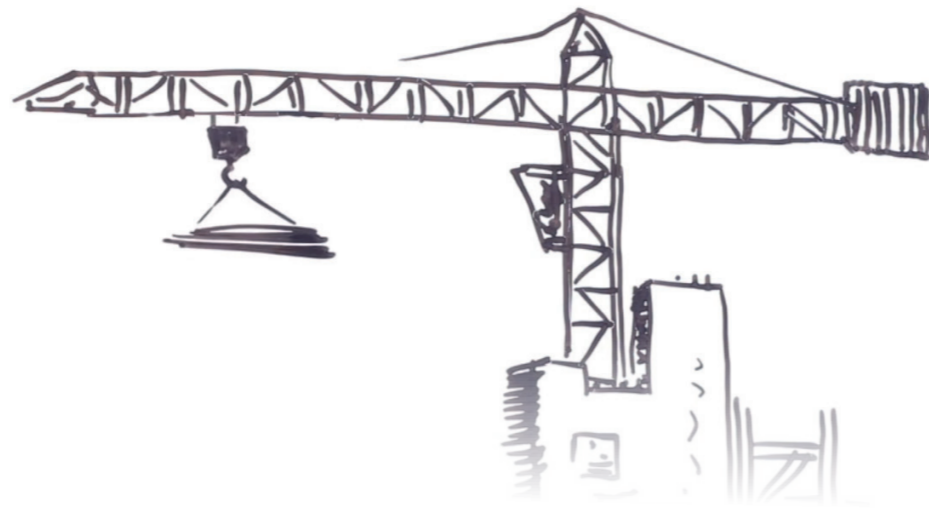

# 281

de accidente



68%  
MÂNĂ



7%  
PICIOR



11%  
BRAȚ



6%  
CAP

CE SĂ FACEȚI  
&  
CE SĂ NU FACEȚI

### CUȚITE DE TĂIERE

#### ESTE NECESARĂ UTILIZAREA CUȚITULUI DE TĂIERE?



Lucrarea în sine trebuie să fie realizată neapărat cu un cuțit sau poate fi realizată și cu un alt tip de unealtă?

#### FOLOȘIȚI UN CUȚIT DE SIGURANȚĂ!

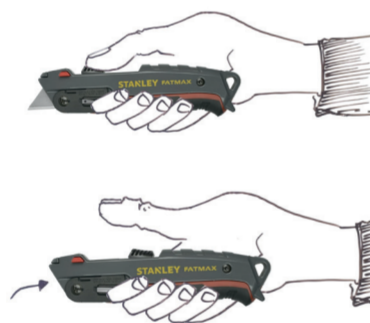

Cu acest tip de cuțit, lama se retrage automat.

#### FURNIZARE MATERIALE DE CONSTRUCȚIE AMBALATE ÎN SIGURANȚĂ

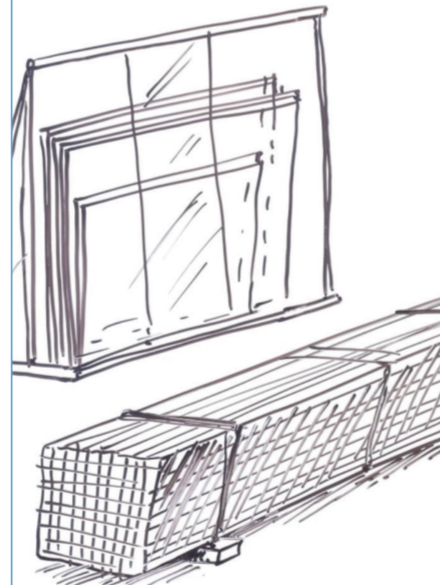

Asigurați-vă că materialele de construcție care taie sunt furnizate corect și ambalate în siguranță.

#### MENȚINEȚI RUTELE DE DEPLASARE LIBERE DE OBIECTE ASCUȚITE



Nu depozitați materialele de construcție care taie sau ascuțite de-a lungul rutelor de deplasare.

#### CUȚIT ASCUȚIT

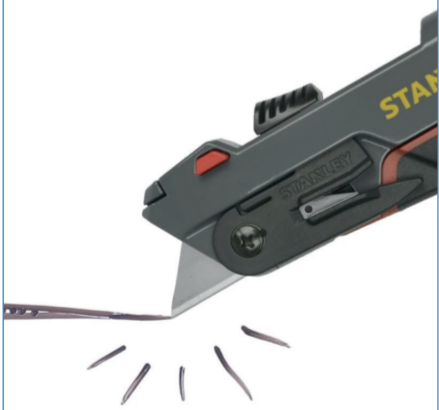

Folosiți întotdeauna un cuțit cu lamă ascuțită.

#### TEREN STABIL

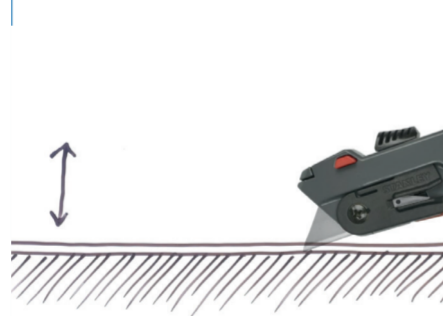

Asigurați-vă că piesa de prelucrat care trebuie tăiată este stabilă, chiar și atunci când aplicați presiune.

### FOLOȘIȚI MĂNUȘI CU O CLASĂ DE TĂIERE RIDICATĂ

Măinile și pielea sunt vulnerabile la tăieturi. Tăieturile se pot infecta foarte ușor. Rănille adânci pot deteriora iremediabil structura delicată a nervilor și a tendoanelor.

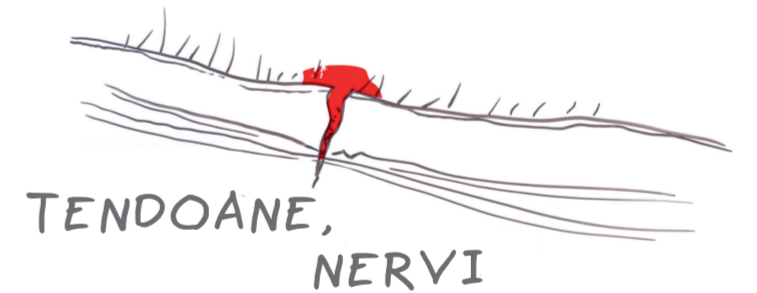

Prin urmare, VolkerWessels recomandă mănușile din clasa de tăiere 4 sau 5.



ESTE RECOMANDAT  
CLASA DE  
TĂIERE 4 SAU 5

#### DIRECȚIE CORECTĂ DE TĂIERE



De preferință, faceți mișcarea de tăiere departe de corp.

#### EIP ADECVAT



ÎMBRĂCĂMINTE CARE ACOPERĂ CORPUL: MÂNECI LUNGI, FĂRĂ PANTALONI SCURȚI

Purtați întotdeauna EIP adecvat atunci când stivuiți și lucrați cu materiale de construcție care taie

#### STIVUIRE MECANICĂ

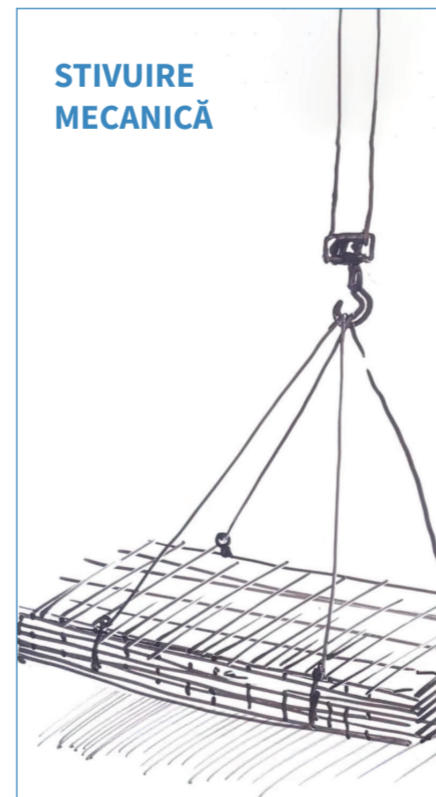

Ori de câte ori este posibil, stivuiți mecanic materialele de construcție care taie.



ÎNTREBĂRI?



COORDONATORUL  
K&M AL SOCIETĂȚII  
DVS



WWW.VOLKERWESSELS.COM

URMĂRIȚI  
INSTRUCȚIUNILE VIDEO